



מכרז לאספקת פריטי אינסטלציה עבור מחלקת שירותים הטכניים בשיבא

מכרז מס' 12499386

בקשה להצעת מחיר

אביזרי קצה

| מס' | מק"ט | שם פריט | תמונה להמחשה בלבד | כמות שנתית | מחיר ליחידה או מטר |
|-----|------------|---------------------------------------|---|------------|--------------------|
| 1 | 5300008219 | אסלה לבן א |  | 10 | |
| 2 | 5300056614 | אסלה מונובלוק עם מיכל הדחה צבע פרגמון |  | 5 | |
| 3 | 5300041509 | אסלה תלויה יריחו קומפלט חרסה |  | 2 | |
| 4 | 5300041327 | אסלה תלויה לוטם |  | 2 | |



| | | | | | |
|--|----|---|--|------------|---|
| | 10 |  | שרשורי 4' לאסלה | 5300046342 | 5 |
| | 10 |  | ברך לאסלה | 5300016246 | 6 |
| | 50 |  | ניאגרה דואון לבן | 5300013086 | 7 |
| | 70 |  | צף לניאגרה (מצוף הידראולי NISON) | 5300015420 | 8 |
| | 33 |  | מנגנון דו כמותי חרסה/פלטאון 33005124 . חור 54-56 מ"מ | 5300041434 | 9 |



| | | | | | |
|--|-----|---|--------------------------------------|------------|----|
| | 110 |  | מושב אסלה סגירה שקטה SP2817 | 5300048298 | 10 |
| | 5 |  | מכסה אסלה ליפסקי 5 לבן | 5300012757 | 11 |
| | 260 |  | מכסה אסלה פרסה | 5300019117 | 12 |
| | 40 |  | מיתז 1/2' גט ספריי עוז גום 041600 | 5300016832 | 13 |
| | 24 |  | בטריה רחצה פיה קצרה יועם 5080 | 5300008565 | 14 |





| | | | | | |
|--|----|---|-------------------------------|------------|----|
| | 2 |  | ברז ברבור חמת 305251 | 5300051706 | 15 |
| | 1 |  | ברז מים קרים חמת | 5300064600 | 16 |
| | 2 |  | ברז מים קרים שגיב 4000S C1 | 5300064618 | 17 |
| | 10 |  | ברז פייה ברבור רותם 900523 | 5300070805 | 18 |
| | 10 |  | ברז קיר אמבטיה רותם 900175 | 5300008557 | 19 |
| | 35 |  | ברז שופך ארוך (שגיב מהקיר) | 5300010595 | 20 |



| | | | | | |
|--|-----|---|---------------------------------|------------|----|
| | 50 |  | ברז שופך קצר (שגיב מהקיר) | 5300010587 | 21 |
| | 2 |  | ברז מטבח אורסט חמת 302879 | 5300069633 | 22 |
| | 1 |  | ברז סוללה אלפא 301453 | 5300069641 | 23 |
| | 1 |  | ברז פרח מצדה 305243 | 5300069658 | 24 |
| | 350 |  | ברז פרח פיה קצרה רותם 900141 | 5300041970 | 25 |



| | | | | | |
|--|-----|---|------------------------------------|------------|----|
| | 100 |  | ברז פרח פיה בינונית רותם 900142 | 5300043273 | 26 |
| | 130 |  | ברז פרח פיה ארוכה רותם 900153 | 5300043281 | 27 |
| | 20 |  | ברז פרח פיה נשלפת רותם 900161 | 5300043786 | 28 |
| | 100 |  | ברז סוללה פיה ארוכה רותם 900520 | 5300043661 | 29 |
| | 100 |  | ברז סוללה פיה קצרה רותם 900521 | 5300031476 | 30 |



| | | | | | |
|--|-----|---|--------------------------------------|------------|----|
| | 60 |  | ברז ניל שגיב 1/2-1/2 | 5300020420 | 31 |
| | 230 |  | ברז ניל 3/8' שגיב | 5300030155 | 32 |
| | 2 |  | ברז זוויתן משולב שגיב 3/4-3/8-1/2 | 5300008664 | 33 |
| | 20 |  | ברז ניל כפול 1/2-3/8-3/8 | 5300039511 | 34 |
| | 12 |  | ברז קומפלט למדיח מהקיר | 5300064634 | 35 |



| | | | | | |
|--|-----|---|--------------------------|------------|----|
| | 1 |  | מפצל דו כיווני למקלחת | 5300064626 | 36 |
| | 100 |  | ברז למכונת כביסה שגיב | 5300008078 | 37 |
| | 1 |  | ברז לחצן מנתי למשתנה | 5300009639 | 38 |
| | 20 |  | נקודת מים עגולה | 5300000679 | 39 |
| | 12 |  | מזרם ידית כולל קדח לאב'כ | 5300010645 | 40 |
| | 13 |  | ברז למיחם 1/2' מתכת | 5300064584 | 41 |



| | | | | | |
|--|------|---|---------------------------------|------------|----|
| | 40 |  | ברז למיחם 3/8 פלסטיק | 5300064592 | 42 |
| | 70 |  | אקדח מים מתכת | 5300020313 | 43 |
| | 24 |  | ברז גן 3/4 שגיב | 5300008888 | 44 |
| | 48 |  | ברז גן 1/2 שגיב | 5300008870 | 45 |
| | 3900 |  | פרלטור לסוללה- הברגה חיצונית | 5300016402 | 46 |



| | | | | | |
|--|----|---|-------------------------------|------------|----|
| | 50 |  | פרלטור פנים לסוללה | 5300040667 | 47 |
| | 30 |  | פיה ארוכה לברז קיר | 5300064493 | 48 |
| | 30 |  | פיה קצרה לברז קיר | 5300064501 | 49 |
| | 10 |  | מזלף ונוס כרום 801419 חמת | 5300070953 | 50 |
| | 60 |  | מזלף לצנור נשלף 802800 חמת | 5300007989 | 51 |



| | | | | | |
|--|------|---|--------------------------------------|------------|----|
| | 1600 |  <p>HAMAT האחריות מתוך עיני שירות הלקוחות של חמת</p> <p>מקלחת יד דגם 801610</p> <p>מזלף הוואי 075 סנכר זרימה אחד</p> | ידית מקלחת הוואי חמת 801160 | 5300015156 | 52 |
| | 80 |  | ראש מקלחת 801618 חמת | 5300012989 | 53 |
| | 400 |  <p>מתלה "אויסטר" למקלחת יד</p> <p>אורסט SPLASH</p> | מתלה נתב למקלחת יד . אורסט SPLASH | 5300038372 | 54 |
| | 20 |  | מוט תליה אלמוג ספלאש | 5300037101 | 55 |
| | 2 |  | זרוע מהקיר לראש מקלחת | 5300020099 | 56 |



| | | | | | |
|--|----|---|--|------------|----|
| | 10 |  | ראש מקלחת דק מרובע חמת 801503 | 5300033423 | 57 |
| | 13 |  | ראש מקלחת בטחון | 5300033886 | 58 |
| | 10 |  | פקק ניקל לכיור אריזת בליסטר SPLASH 4627 | 5300062638 | 59 |
| | 10 |  | ידית לברז מתכת משולש | 5300028159 | 60 |
| | 50 |  | ידית לברז סוללה 256SP | 5300012245 | 61 |
| | 4 |  חמת © 1-2067 ידית מרפק אלפא | ידית מרפק למיקסמת ואלפא 1-2067 | 5300037358 | 62 |



| | | | | | |
|--|----|---|---|------------|----|
| | 10 |  | כיסוי 3 דרך אלפא חמת 202589 | 5300057786 | 63 |
| | 1 |  | כיסוי חיצוני למערכת קיר 4 דרך חמת 202588 | 5300041418 | 64 |
| | 3 |  | מערכת 3 דרך רותם 900181 | 5300043737 | 65 |
| | 1 |  | מתג בורר מצבים לאינטרפון 4 דרך | 5300064576 | 66 |
| | 25 |  | ראש בטריה עגול | 5300015743 | 67 |



| | | | | | |
|--|----|---|-------------------|------------|----|
| | 40 |  | ראש ברז קיר 1/2' | 5300017335 | 68 |
| | 1 |  | מנגנון לברז סוללה | 5300015800 | 69 |

| | | | | | |
|--|----|---|--|------------|----|
| | 40 |  | מנגנון קרמי 45 ממ אלפא 803061 מיקסמת חמת | 5300064568 | 70 |
| | 1 |  | מנגנון קרמי גבוה 35 מ'מ לברז מיקסר | 5300064535 | 71 |
| | 15 |  | מנגנון קרמי גבוה 40 מ'מ לברז מיקסר | 5300064527 | 72 |



| | | | | | |
|--|-----|---|---------------------------------------|------------|----|
| | 15 |  | מנגנון קרמי נמוך 40 מ'מ לברז מיקסר | 5300064550 | 73 |
| | 1 |  | מנגנון קרמי נמוך 35 מ'מ לברז מיקסר | 5300071597 | 74 |
| | 40 |  | מאריך לברז סמ' 1 | 5300012286 | 75 |
| | 10 |  | מאריך לברז סמ' 5 | 5300012344 | 76 |
| | 170 |  | סיפון 1 1/4' לבן ליפסקי | 5300014506 | 77 |



| | | | | | |
|--|----|---|--------------------------------------|------------|----|
| | 60 |  | סיפון 2' לבן ליפסקי | 5300014522 | 78 |
| | 20 |  | סיפון אמריקאי 2' יציאה למדיח | 5300014530 | 79 |
| | 20 |  | סיפון שרשורי 1 1/4' | 5300051755 | 80 |
| | 10 |  | פקק כיור רחצה אוניברסלי . 110 מ"מ | 5300070854 | 81 |
| | 10 |  | פקק לכיור 1 1/4' | 5300014662 | 82 |
| | 5 |  | קערת מטבח לבן א 20-40-60 | 5300015461 | 83 |



| | | | | | |
|--|----|---|---------------------------------------|------------|----|
| | 15 |  | קערת רחצה לבן 51 ס"מ כולל חור לברז | 5300015487 | 84 |
| | 1 |  | כיור חרסה קליר 50 | 5300060889 | 85 |
| | 20 |  | ונטיל לכיור אמריקאי | 5300027813 | 86 |
| | 1 |  | רשת לכיור 1 1/4" | 5300064444 | 87 |
| | 30 |  | רשת לכיור 2" | 5300064436 | 88 |







| | | | | | |
|--|-----|---|---|------------|----|
| | 20 |  | רשת לכיור אמריקאי | 5300064428 | 89 |
| | 120 |  | רשת למקלחת מוברג פליז 4' מרובע. 425601 | 5300064485 | 90 |
| | 60 |  | רשת למקלחת מוברג פליז 4' עגול . 425602 | 5300064477 | 91 |
| | 150 |  | מכסה הברגה פליז 4" מרובע. 425604 | 5300064469 | 92 |
| | 100 |  | מכסה הברגה פליז 4" עגול . 425603 | 5300064451 | 93 |



| | | | | | |
|--|----|---|-------------------------------|------------|----|
| | 5 |  | רשת נחושת הברגה 8' | 5300030494 | 94 |
| | 5 |  | מכסה הברגה נחושת 8' | 5300014209 | 95 |
| | 20 |  | מכסה פלסטיק 4' לנקודת ניקוז | 5300071621 | 96 |
| | 20 |  | צינור משוריין לניאגרה 100 ס'מ | 5300064394 | 97 |
| | 40 |  | צינור משוריין לניאגרה 60 ס'מ | 5300064386 | 98 |



| | | | | | |
|--|----|---|--|------------|-----|
| | 24 |  | זוג צינורות לברז פרח 60 ס"מ F3/8 - M10 | 5300064642 | 99 |
| | 5 |  | זוג צינורות לברז פרח 40 ס"מ | 5300035964 | 100 |
| | 15 |  | מאריך לברז פרח 40 ס"מ | 5300064659 | 101 |
| | 30 |  | צנור לחץ למכונת כביסה 2 מטר | 5300016519 | 102 |
| | 7 |  | צינור גמיש למזלף נשלף 5.1 מ' 802266 - חמת | 5300030916 | 103 |



| | | | | | |
|--|-----|---|--|------------|-----|
| | 350 |  | צנור גמיש פס כסף ספירלה כפולה 150 ס"מ SPLASH | 5300030122 | 104 |
|--|-----|---|--|------------|-----|

צנרת ואביזרים

| מחיר ליחידה או מטר | כמות שנתית | תמונה להמחשה בלבד | שם פריט | מק"ט | מס' |
|--------------------------|---------------|---|----------------------------|------------|-----|
| | 1 |  | סט ברגים לאסלה תלויה | 5300024281 | 1 |
| | 40 |  | סט ברגים למושב אסלה שקט | 5300023077 | 2 |
| | 50 |  | חבור מהיר לצנור 1/2' | 5300007161 | 3 |



| | | | | | |
|--|----|---|------------------------------|------------|---|
| | 50 |  | חבור מהיר לצנור 3/4' | 5300057588 | 4 |
| | 75 |  | רקורד לברז גן 3/4' | 5300015933 | 5 |
| | 1 |  | אינטרפוז 3 דרך חמת 202582 | 5300060087 | 6 |
| | 20 |  | בורג לכיור 10 ס"מ | 5300022798 | 7 |
| | 10 |  | בית מסנן 3/4' כחול 10' | 5300035048 | 8 |



| | | | | | |
|--|----|---|-------------------------------------|------------|----|
| | 36 |  | ברז כדורי 1' שגיב פ.ח. SA200 | 5300009043 | 9 |
| | 96 |  | ברז כדורי 1/2' שגיב פ.ח. 200SA | 5300009019 | 10 |
| | 12 |  | ברז כדורי 1/2' שגיב פ.ח. 200SA | 5300017913 | 11 |
| | 20 |  | ברז כדורי 1/4' שגיב פ.ח. | 5300009886 | 12 |
| | 5 |  | ברז כדורי 1 1/2' שגיב פ.ח. 200SA | 5300009076 | 13 |



| | | | | | |
|--|----|---|-------------------------------------|------------|----|
| | 20 |  | ברז כדורי 2' שגיב פ.ח. SA200 | 5300009084 | 14 |
| | 60 |  | ברז כדורי 3/4' שגיב פ.ח. 200SA | 5300009035 | 15 |
| | 10 |  | ברז כדורי 3/4' שגיב פ.פ. 200SA | 5300026187 | 16 |
| | 10 |  | ברז כדורי 3/8' שגיב פ.ח. | 5300010066 | 17 |
| | 10 |  | ברז כדורי 1 1/4' שגיב פ.ח. 200SA | 5300009068 | 18 |
| | 10 |  | זוית פקסגול 16-2/1 90 מעלות | 5300063479 | 19 |



| | | | | | |
|--|-----|---|------------------------|------------|----|
| | 10 |  | טי פקסגול 16*16*16 | 5300063545 | 20 |
| | 5 |  | טי פקסגול 20*20*20 | 5300063552 | 21 |
| | 10 |  | מחבר כפול פקסגול 16-16 | 5300031799 | 22 |
| | 20 |  | מחבר כפול פקסגול 20-20 | 5300068072 | 23 |
| | 125 |  | מחבר פקסגול 16-1/2 חוץ | 5300063529 | 24 |



| | | | | | |
|--|----|---|-----------------------------|------------|----|
| | 50 |  | מחבר פקסגול 16-2/1 פנים | 5300063537 | 25 |
| | 30 |  | מחבר פקסגול 20-4/3 חוץ | 5300063511 | 26 |
| | 10 |  | מחבר פקסגול 20-4/3 פנים | 5300063503 | 27 |
| | 2 |  | מחבר פקסגול 25-4/3 חוץ תקן | 5300071407 | 28 |
| | 2 |  | מחבר פקסגול 25-4/3 פנים תקן | 5300071415 | 29 |



| | | | | | |
|--|---|---|-------------------------|------------|----|
| | 1 |  | מחבר פקסגול חוץ 4/3-32 | 5300071498 | 30 |
| | 5 |  | חצי מצמד שטורץ 2' | 5300017251 | 31 |
| | 5 |  | בושינג מגולוון 1'-4/1.1 | 5300008375 | 32 |
| | 2 |  | בושינג מגולוון 1'-2 | 5300020255 | 33 |
| | 1 |  | בושינג מגולוון 2'-3 | 5300008276 | 34 |





| | | | | | |
|--|----|---|-----------------------------|------------|----|
| | 30 |  | בושינג מגולוון '1-1/2 | 5300008433 | 35 |
| | 5 |  | בושינג מגולוון '2-1/2 | 5300008300 | 36 |
| | 1 |  | בושינג מגולוון '4-3/4 | 5300008235 | 37 |
| | 2 |  | בושינג מגולוון '2-1 1/4 | 5300020230 | 38 |
| | 1 |  | בושינג מגולוון '1 1/2-1 1/4 | 5300008318 | 39 |
| | 2 |  | בושינג מגולוון '2 2/3-1 1/2 | 5300020263 | 40 |



| | | | | | |
|--|----|---|-------------------------------|------------|----|
| | 4 |  | בושינג מגולוון '1.1-4/3-4 | 5300008391 | 41 |
| | 12 |  | בושינג מגולוון '1-4/3-1 | 5300008425 | 42 |
| | 1 |  | בושינג מגולוון '1.1-2/1-1 | 5300008334 | 43 |
| | 3 |  | בושינג מגולוון '1.1-2/1-2 | 5300008367 | 44 |
| | 5 |  | בושינג מגולוון '1.1-2/1-4/3-2 | 5300008342 | 45 |



| | | | | | |
|--|----|--|-------------------------|------------|----|
| | 5 |  | בושינג מגולוון '1.1-4/2 | 5300008409 | 46 |
| | 5 |  | בושינג מגולוון '2-1.1 | 5300008284 | 47 |
| | 50 |  | בושינג מגולוון '2-1/3 | 5300008441 | 48 |

| | | | | | |
|--|---|---|-------------------------------|------------|----|
| | 5 |  | זזית 90 מעבר 1.1-2 מגולוון | 5300033324 | 49 |
| | 1 |  | זזית 90 מעבר 1.1-4 מגולוון | 5300064113 | 50 |



| | | | | | |
|--|----|---|-------------------------------------|------------|----|
| | 1 |  | זזית 90 מעבר 4/3-4/1.1 מגולזן | 5300064105 | 51 |
| | 20 |  | זזית 90 מעלות מגולזן '1 | 5300011189 | 52 |
| | 2 |  | זזית 90 מעלות מגולזן '2 | 5300011221 | 53 |
| | 20 |  | זזית 90 מעלות מגולזן '3/4 | 5300011163 | 54 |
| | 60 |  | זזית 90 מעלות מגולזן '1/2 | 5300011155 | 55 |



| | | | | | |
|--|---|---|-----------------------------------|------------|----|
| | 1 |  | זזית סטריט מגולון 90 מעלות 2/1.1' | 5300011213 | 56 |
| | 1 |  | זזית סטריט מגולון 90 מעלות 4/1.1' | 5300011197 | 57 |
| | 1 |  | זזית סטריט מגולון 90 מעלות 2/1.1" | 5300011718 | 58 |
| | 5 |  | זזית סטריט מגולון 90 מעלות "1 | 5300011692 | 59 |
| | 2 |  | זזית סטריט מגולון 90 מעלות "2 | 5300011734 | 60 |



| | | | | | |
|--|----|---|--|------------|----|
| | 45 |  | זזית סטריט מגולוון 90 מעלות "1/2" | 5300011668 | 61 |
| | 10 |  | זזית סטריט מגולוון 90 מעלות "3/4" | 5300011676 | 62 |
| | 1 |  | זזית סטריט מגולוון 90 מעלות "4/1.1" | 5300011700 | 63 |
| | 4 |  | טי מים מגולוון 2' | 5300012112 | 64 |
| | 6 |  | טי מים מגולוון 1' | 5300012088 | 65 |



| | | | | | |
|--|----|---|-----------------------|------------|----|
| | 3 |  | טי מים מגולוון '4/1.1 | 5300012096 | 66 |
| | 70 |  | טי מים מגולוון '1/2 | 5300012054 | 67 |
| | 1 |  | טי מים מגולוון '2/1.1 | 5300020131 | 68 |
| | 20 |  | טי מים מגולוון '3/4 | 5300012062 | 69 |
| | 20 |  | מופה מים מגולוון '1 | 5300012567 | 70 |







| | | | | | |
|--|----|---|-----------------------------|------------|----|
| | 40 |  | מופה מים מגולוון 1/2' | 5300012534 | 71 |
| | 15 |  | מופה מים מגולוון 2' | 5300012609 | 72 |
| | 3 |  | מופה מים מגולוון 4/1.1' | 5300012575 | 73 |
| | 20 |  | מופה מים מגולוון 3/4' | 5300012542 | 74 |
| | 1 |  | מופה מים מגולוון 2/1.1' | 5300064303 | 75 |
| | 22 |  | מופה מעבר 1\2'-3\4' מגולוון | 5300012666 | 76 |





| | | | | | |
|--|----|---|----------------------------|------------|----|
| | 1 |  | מופה מעבר 2/1-1 מגולוון | 5300017467 | 77 |
| | 1 |  | מופה מעבר 4/3-1 מגולוון | 5300012674 | 78 |
| | 1 |  | מופה מעבר 1-4/1.1 מגולוון | 5300037317 | 79 |
| | 10 |  | ניפל מגולוון 1' - 15 ס"מ | 5300013342 | 80 |
| | 45 |  | ניפל מגולוון 1/2' - 10 ס"מ | 5300013144 | 81 |









| | | | | | |
|--|----|---|----------------------------|------------|----|
| | 20 |  | ניפל מגולוון 1/2' - 15 ס"מ | 5300013151 | 82 |
| | 20 |  | ניפל מגולוון 1/2' - 20 ס"מ | 5300013177 | 83 |
| | 10 |  | ניפל מגולוון 1/2' - 3 ס"מ | 5300013102 | 84 |
| | 40 |  | ניפל מגולוון 1/2' - 5 ס"מ | 5300013110 | 85 |
| | 45 |  | ניפל מגולוון 1/2' - 8 ס"מ | 5300013136 | 86 |







| | | | | | |
|--|----|---|---------------------------------|------------|----|
| | 10 |  | ניפל מגולוון 1' - 10 ס"מ | 5300013334 | 87 |
| | 1 |  | ניפל מגולוון 2' - 10 ס"מ | 5300013524 | 88 |
| | 5 |  | ניפל מגולוון 1.1' - 2' - 10 ס"מ | 5300013466 | 89 |
| | 2 |  | ניפל מגולוון 1.1' - 2' - 15 ס"מ | 5300013474 | 90 |
| | 3 |  | ניפל מגולוון 1.1' - 4' - 10 ס"מ | 5300013409 | 91 |



| | | | | | |
|--|----|---|----------------------------|------------|----|
| | 5 |  | ניפל מגולוון 2' - 15 ס"מ | 5300013532 | 92 |
| | 5 |  | ניפל מגולוון 1' - 3 ס"מ | 5300013292 | 93 |
| | 10 |  | ניפל מגולוון 3/4' - 10 ס"מ | 5300013235 | 94 |
| | 10 |  | ניפל מגולוון 3/4' - 15 ס"מ | 5300013243 | 95 |
| | 10 |  | ניפל מגולוון 3/4' - 20 ס"מ | 5300013268 | 96 |
| | 10 |  | ניפל מגולוון 3/4' - 3 ס"מ | 5300013185 | 97 |







| | | | | | |
|--|----|---|---------------------------|------------|-----|
| | 20 |  | ניפל מגולוון 3/4" - 5 ס"מ | 5300013201 | 98 |
| | 10 |  | ניפל מגולוון 3/4" - 8 ס"מ | 5300013219 | 99 |
| | 1 |  | ניפל מגולוון 2" - 5 ס"מ | 5300013490 | 100 |
| | 1 |  | ניפל מגולוון 1.1" - 5 ס"מ | 5300013433 | 101 |
| | 1 |  | ניפל מגולוון 1.1" - 4 ס"מ | 5300013375 | 102 |



| | | | | | |
|--|----|---|-----------------------------|------------|-----|
| | 5 |  | ניפל מגולוון 1' - 8 ס"מ | 5300013318 | 103 |
| | 2 |  | ניפל מגולוון 2' - 8 ס"מ | 5300013508 | 104 |
| | 1 |  | ניפל מגולוון 2/1.1' - 8 ס"מ | 5300013458 | 105 |
| | 1 |  | ניפל מגולוון 4/1.1' - 8 ס"מ | 5300013391 | 106 |
| | 30 |  | ניפל כפול 1' מגולוון | 5300013615 | 107 |



| | | | | | |
|--|-----|---|----------------------------|------------|-----|
| | 150 |  | ניפל כפול 1/2' מגולוון | 5300013565 | 108 |
| | 10 |  | ניפל כפול 1/2' שחור | 5300071985 | 109 |
| | 15 |  | ניפל כפול 2' מגולוון | 5300013656 | 110 |
| | 3 |  | ניפל כפול 1.1' 2/1 מגולוון | 5300013631 | 111 |
| | 50 |  | ניפל כפול 3/4' מגולוון | 5300013581 | 112 |



| | | | | | |
|--|----|---|-----------------------------|------------|-----|
| | 10 |  | ניפל כפול 3/4' שחור | 5300071993 | 113 |
| | 1 |  | ניפל כפול 1' 4/1.1' מגולוון | 5300013623 | 114 |
| | 20 |  | פקק מים 1' חוץ מגולוון | 5300014803 | 115 |
| | 5 |  | פקק מים 2' חוץ מגולוון | 5300014902 | 116 |
| | 40 |  | פקק מים 3/4' חוץ מגולוון | 5300014787 | 117 |







| | | | | | |
|--|----|---|--------------------------------|------------|-----|
| | 70 |  | פקק מים 1/2' חוץ מגולוון | 5300064329 | 118 |
| | 20 |  | פקק מים 1/2' פנים מגולוון | 5300064337 | 119 |
| | 5 |  | פקק מים 1.1' 4/1' חוץ מגולוון | 5300064352 | 120 |
| | 5 |  | פקק מים 1.1' 4/1' פנים מגולוון | 5300064345 | 121 |
| | 5 |  | פקק מים 1.1' 2/1' חוץ מגולוון | 5300014829 | 122 |







| | | | | | |
|--|---|---|---------------------------|------------|-----|
| | 5 |  | פקק מים 3/4" פנים מגולוון | 5300072462 | 123 |
| | 5 |  | קופלונג 1" מגולוון | 5300016865 | 124 |
| | 5 |  | קופלונג 1.125" מגולוון | 5300016972 | 125 |
| | 5 |  | קופלונג 2" מגולוון | 5300016220 | 126 |
| | 5 |  | קופלונג 1.125" מגולוון | 5300018051 | 127 |



| | | | | | |
|--|---|---|----------------------|------------|-----|
| | 5 |  | קופלונג 1/2' מגולוון | 5300017053 | 128 |
| | 5 |  | קופלונג 3/4' מגולוון | 5300017277 | 129 |
| | 5 |  | רקורד 1' מגולוון | 5300015867 | 130 |
| | 5 |  | רקורד 2' מגולוון | 5300015909 | 131 |
| | 5 |  | רקורד 4/1.1' מגולוון | 5300015875 | 132 |



| | | | | | |
|--|---|---|--------------------------|------------|-----|
| | 5 |  | רקורד 1/2' מגולון | 5300015834 | 133 |
| | 5 |  | רקורד 2/1.1' מגולון | 5300015891 | 134 |
| | 5 |  | רקורד 3/4' מגולון | 5300015842 | 135 |
| | 1 |  | איפסילון ליפסקי 40 תבריג | 5300069260 | 136 |
| | 1 |  | איפסילון ליפסקי 50 תבריג | 5300064402 | 137 |



| | | | | | |
|--|----|---|-------------------------------|------------|-----|
| | 50 |  | זוית 90 ליפסקי 32/32 תבריג | 5300019356 | 138 |
| | 30 |  | זוית 90 ליפסקי 40/32 תבריג | 5300011353 | 139 |
| | 50 |  | זוית 90 ליפסקי 40/40 תבריג | 5300011890 | 140 |
| | 20 |  | זוית 90 ליפסקי 50/40 תבריג | 5300011262 | 141 |
| | 60 |  | זוית 90 ליפסקי 50/50 תבריג | 5300011908 | 142 |



| | | | | | |
|--|----|---|---------------------------|------------|-----|
| | 10 |  | טי פלסטיק 32 תבריג ליפסקי | 5300007955 | 143 |
| | 10 |  | טי פלסטיק 40 תבריג ליפסקי | 5300018168 | 144 |
| | 20 |  | טי פלסטיק 50 תבריג ליפסקי | 5300018143 | 145 |
| | 20 |  | מעבר ליפסקי 32-40 תבריג | 5300036301 | 146 |

| | | | | | |
|--|----|---|-------------------------|------------|-----|
| | 10 |  | מעבר ליפסקי 32-50 תבריג | 5300019588 | 147 |
|--|----|---|-------------------------|------------|-----|



| | | | | | |
|--|----|---|------------------------|------------|-----|
| | 1 |  | מעבר ליפסקי 60-50 תברג | 5300004846 | 148 |
| | 1 |  | מעבר ליפסקי 40-50 תברג | 5300071712 | 149 |
| | 30 |  | מחבר ליפסקי 32-32 תברג | 5300019430 | 150 |
| | 20 |  | מחבר ליפסקי 40-40 תברג | 5300019331 | 151 |
| | 20 |  | מחבר ליפסקי 50-50 תברג | 5300019562 | 152 |



| | | | | | |
|--|----|---|-------------------------|------------|-----|
| | 10 |  | צנור פלסטיק 32 4 מטר | 5300019141 | 153 |
| | 10 |  | צנור פלסטיק 40 4 מטר | 5300009415 | 154 |
| | 10 |  | צנור פלסטיק 50 4 מטר | 5300009423 | 155 |
| | 3 |  | צנור פלסטיק 50-110 | 5300040121 | 156 |
| | 1 |  | צינור פלסטיק 110 - 3מטר | 5300040154 | 157 |



| | | | | | |
|--|---|---|------------------------------------|------------|-----|
| | 1 |  | מופה מעבר ש.ת 50-110 | 5300019240 | 158 |
| | 2 |  | זזית ברך 90 מעלות 110 ס"מ | 5300011023 | 159 |
| | 1 |  | צנור מים מגולוון 2' סקדיוול 40 | 5300015107 | 160 |
| | 1 |  | צנור מים מגולוון 3/4' סקדיוול 40 | 5300015040 | 161 |
| | 1 |  | צנור מים מגולוון 1 1/2' סקדיוול 40 | 5300015099 | 162 |



| | | | | | |
|--|-----|---|-------------------------------------|------------|-----|
| | 1 |  | צנור מים מגולוון 1 1/4 סקדיול 40 | 5300015073 | 163 |
| | 100 |  | צנור ניקוז שרשור 16 מ'מ | 5300068908 | 164 |
| | 100 |  | צנור ניקוז שרשור 20 מ'מ | 5300068916 | 165 |
| | 250 |  | צנור ניקוז שרשור 25 מ'מ | 5300068924 | 166 |
| | 200 |  | צנור פקסגול 16 מ'מ תקן | 5300031393 | 167 |







| | | | | | |
|--|-----|---|-----------------------------------|------------|-----|
| | 200 |  | צנור פקסגול 20 מ"מ תקן | 5300034819 | 168 |
| | 50 |  | צנור פקסגול 25 מ"מ דרג 24 תקן | 5300042044 | 169 |
| | 100 |  | צינור טכנופליקס שקוף מרושת 1/2 | 5300001909 | 170 |
| | 200 |  | צינור טכנופליקס שקוף מרושת 3/4 | 5300029504 | 171 |
| | 50 |  | צינור טכנופליקס שקוף מרושת 3/8 | 5300014969 | 172 |

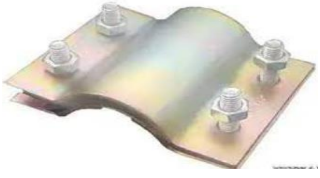

| | | | | | |
|--|-----|---|-------------------------|------------|-----|
| | 100 |  | צנור גומי ירוק 1/2' | 5300020222 | 173 |
| | 350 |  | צנור גומי ירוק 3/4' | 5300031203 | 174 |
| | 200 |  | צינור 8 מ'מ שחור | 5300018614 | 175 |
| | 10 |  | מהדק רוכבים למים 1' | 5300012401 | 176 |
| | 80 |  | מהדק רוכבים למים 2' רחב | 5300012443 | 177 |





| | | | | | |
|--|----|---|-------------------------|------------|-----|
| | 30 |  | מהדק רוכבים למים 1'2/1 | 5300012435 | 178 |
| | 10 |  | מהדק רוכבים למים 3' רחב | 5300012468 | 179 |
| | 10 |  | מהדק רוכבים למים 3/4' | 5300012385 | 180 |
| | 4 |  | מהדק רוכבים למים 4' רחב | 5300012476 | 181 |
| | 1 |  | מהדק רוכבים למים 6' רחב | 5300020065 | 182 |

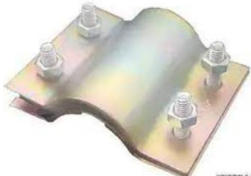

| | | | | | |
|--|----|---|---|------------|-----|
| | 1 |  | מהדק רוכבים למים 8' רחב | 5300036293 | 183 |
| | 10 |  | מהדק רוכבים למים 1/2 | 5300012351 | 184 |
| | 10 |  | מהדק רוכבים למים 11/4 | 5300012419 | 185 |
| | 2 |  | חבק הידראולי 10' קראוס 152- 16-0270-66 | 5300043349 | 186 |
| | 1 |  | חבק הידראולי 3' | 5300044776 | 187 |



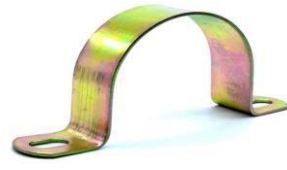
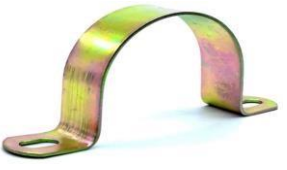

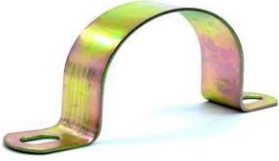
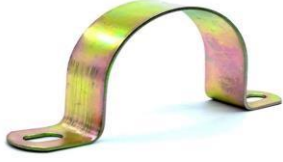
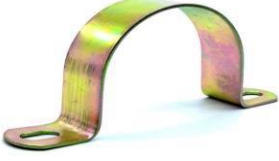
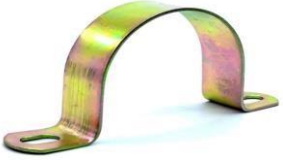
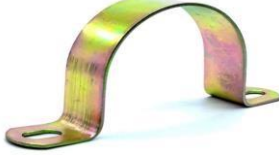

| | | | | | |
|--|----|---|---|------------|-----|
| | 1 |  | חבק הידראולי 4' רוחב 140 מ'מ | 5300044784 | 188 |
| | 1 |  | חבק הידראולי 6' קראוס 16-0165-66-151 | 5300044792 | 189 |
| | 1 |  | חבק הידראולי 8' רוחב 210 מ'מ | 5300040378 | 190 |
| | 40 |  | מהדק אומגה 1' | 5300019612 | 191 |
| | 20 |  | מהדק אומגה 2' | 5300004473 | 192 |



| | | | | | |
|--|----|---|------------------|------------|-----|
| | 40 |  | מהדק אומגה 1'2 | 5300004507 | 193 |
| | 10 |  | מהדק אומגה 1'1/2 | 5300004549 | 194 |
| | 10 |  | מהדק אומגה 3' | 5300019646 | 195 |
| | 10 |  | מהדק אומגה 4' | 5300019653 | 196 |
| | 10 |  | מהדק אומגה 1'1/4 | 5300019620 | 197 |





| | | | | | |
|--|----|---|-----------------------|------------|-----|
| | 10 |  | מהדק אומגה 3/4' | 5300019596 | 198 |
| | 1 |  | מהדק הארקה 1 1/2' | 5300007633 | 199 |
| | 1 |  | מהדק הארקה כבד 1' | 5300006957 | 200 |
| | 1 |  | מהדק הארקה כבד 2' | 5300044859 | 201 |
| | 1 |  | מהדק הארקה כבד 1 1/2' | 5300006924 | 202 |



| | | | | | |
|--|----|---|----------------------|------------|-----|
| | 1 |  | מהדק הארקה כבד 11\4' | 5300006965 | 203 |
| | 1 |  | מהדק הארקה כבד 3\4' | 5300006932 | 204 |
| | 20 |  | מהדק נירוסטה 1' | 5300004655 | 205 |
| | 80 |  | מהדק נירוסטה 1/2' | 5300004622 | 206 |
| | 10 |  | מהדק נירוסטה 1/4' | 5300004713 | 207 |









| | | | | | |
|--|----|---|--------------------|------------|-----|
| | 40 |  | מהדק נירוסטה 16/5' | 5300004614 | 208 |
| | 10 |  | מהדק נירוסטה 2' | 5300004689 | 209 |

| | | | | | |
|--|----|---|---------------------|------------|-----|
| | 10 |  | מהדק נירוסטה 1 2/1' | 5300004671 | 210 |
| | 20 |  | מהדק נירוסטה 3/8' | 5300072330 | 211 |
| | 10 |  | מהדק נירוסטה 4' | 5300004705 | 212 |







| | | | | | |
|--|-----|---|---|------------|-----|
| | 10 |  | מהדק נירוסטה 1 4/1' | 5300004663 | 213 |
| | 110 |  | מהדק נירוסטה 3\4' | 5300004648 | 214 |
| | 20 |  | מהדק נירוסטה 5/8' | 5300004630 | 215 |
| | 50 |  | מרק אינסטלציה הרקולס 400 גרם | 5300007559 | 216 |
| | 700 |  | סרט טפולון להברגות 19 מ"מ פל-ים) צהוב) | 5300014597 | 217 |



| | | | | | |
|--|----|---|------------------------|------------|-----|
| | 15 |  | פשתן צמה | 5300014845 | 218 |
| | 1 |  | תחבושות לתיקון צנרת 2' | 5300070995 | 219 |
| | 1 |  | תחבושות לתיקון צנרת 3' | 5300071001 | 220 |
| | 1 |  | תחבושות לתיקון צנרת 4' | 5300071019 | 221 |
| | 25 |  | אטם גומי 3'- | 5300050344 | 222 |
| | 10 |  | אטם גומי 4'- | 5300050351 | 223 |



| | | | | | |
|--|----|---|-------------|------------|-----|
| | 10 |  | אטם גומי 2' | 5300013037 | 224 |
| | 10 |  | אטם גומי 5' | 5300050336 | 225 |
| | 10 |  | אטם גומי 6' | 5300063685 | 226 |
| | 10 |  | אטם גומי 8' | 5300063693 | 227 |
| | 50 |  | אטם גומי 1' | 5300013060 | 228 |



| | | | | | |
|--|----|---|----------------------|------------|-----|
| | 50 |  | אטם לברז ניל 3/8" | 5300063651 | 229 |
| | 50 |  | אטם לצינור גמיש 1/2" | 5300063628 | 230 |
| | 30 |  | אטם מצוף ניאגרה | 5300063644 | 231 |
| | 30 |  | אטם פעמון ניאגרה | 5300063636 | 232 |
| | 90 |  | אטם שטוח לסוללה 3/4' | 5300021238 | 233 |



| | | | | | |
|--|----|---|-----------------|------------|-----|
| | 80 |  | מנג'ט פוצי 1' | 5300012823 | 234 |
| | 50 |  | מנג'ט פוצי 2' | 5300012831 | 235 |
| | 5 |  | מנג'ט לברך אסלה | 5300016261 | 236 |
| | 50 |  | כובע אויר עכביש | 5300063420 | 237 |